

## *speed-i-Jet 798*



Kurzanleitung

DE

Short instruction

GB

Instrucciones de empleo breves

ES

Mode d'emploi succinct

FR

Breves instruções

PT

Istruzioni brevi

IT

Krótką instrukcja

PL

Stručný návod

CZ

Rövid használati utasítás

HU

# Inhaltsverzeichnis

<b>I speed-i-Jet 798</b>	<b>4</b>
1.1 Ovládací prvky.....	5
<b>II Důležitá upozornění</b>	<b>7</b>
<b>III Pro vaši bezpečnost</b>	<b>8</b>
3.1 Popis symbolu.....	8
3.2 Bezpečnostní upozornění pro akumulátory.....	9
3.3 Bezpečnostní upozornění.....	10
3.4 Bezpečné zacházení s tiskovými hlavicemi.....	10
<b>IV Příprava</b>	<b>11</b>
4.1 Vložení akumulátoru.....	11
4.2 Nabíjení akumulátoru.....	12
4.3 Vložení tiskové hlavice.....	13
4.4 Instalujte software PCset.....	14
4.4.1 Požadavky systému .....	14
4.4.2 Instalace softwaru .....	14
<b>V Počítačová sada softwarových aplikací</b>	<b>15</b>
5.1 Spuštění softwaru.....	15
5.2 Uživatelské rozhraní.....	15
5.2.1 Nabídková lišta .....	16
5.2.1.1 Rádek.....	16
5.2.1.2 Nastavení.....	16
5.2.1.3 Pomoc.....	16
5.2.2 Povelý nabídky .....	17
5.2.3 Objekty .....	17
5.2.4 Nastavení .....	18
5.2.4.1 speed-i-Jet 798 Nastavení.....	18
5.2.4.2 Změnit jazyk.....	19
5.2.5 Práce s řádky .....	19
5.2.5.1 Vložit rádek.....	19
5.2.5.2 Smazat rádek.....	19
5.2.5.3 Tisknout rádek.....	20
5.2.5.4 Přenést rádek.....	20
5.2.5.5 Exportovat rádek.....	20
5.2.5.6 Importovat rádek.....	20
5.3 Příklad: Vytvořit vzhled razítka .....	21
5.3.1 Návrh příkladu otisku .....	21
5.3.2 Přenesení otisku do vašeho zařízení speed-i-Jet 798 .....	22
5.3.3 Přenést nastavení otisku .....	22
5.3.4 Otisk tisk .....	23
5.4 Nastavení objekty.....	24

5.4.1	Text .....	24
5.4.2	Cas .....	25
5.4.2.1	Definovat vlastní formát času .....	26
5.4.2.2	Nastavení času .....	28
5.4.3	Datum .....	28
5.4.3.1	Definovat vlastní formát datum .....	29
5.4.3.2	Nastavení data .....	30
5.4.4	Císlování .....	31
5.4.4.1	Definovat vlastní formát času .....	32
5.4.4.2	Nastavení číslovacího razítka .....	33
<b>VI</b>	<b>Ošetrování a údržba</b>	<b>34</b>
6.1	Výmena tiskové patrony.....	35
6.2	Vycištění kontaktu tiskové patrony.....	36
6.3	Cištění trysek.....	36
6.3.1	Ruční čištění trysek .....	37
6.4	Ěišťiní.....	37
<b>VII</b>	<b>Rešení problému a odstranování závad</b>	<b>38</b>
7.1	Príciný nenabitých baterií.....	38
7.2	Optické (LED) signály.....	38
<b>VIII</b>	<b>Technické údaje a príslušenství</b>	<b>40</b>
8.1	Typový štítek.....	40
8.2	Technická data .....	41
8.3	Preprava a likvidace.....	42
8.4	Príslušenství.....	42
<b>IX</b>	<b>Kontakt</b>	<b>43</b>
<b>X</b>	<b>Návod k obsluze</b>	<b>44</b>
	<b>Index</b>	<b>45</b>

# 1 speed-i-Jet 798

# REINER

*speed-i-Jet 798*



## 1.1 Ovládací prvky

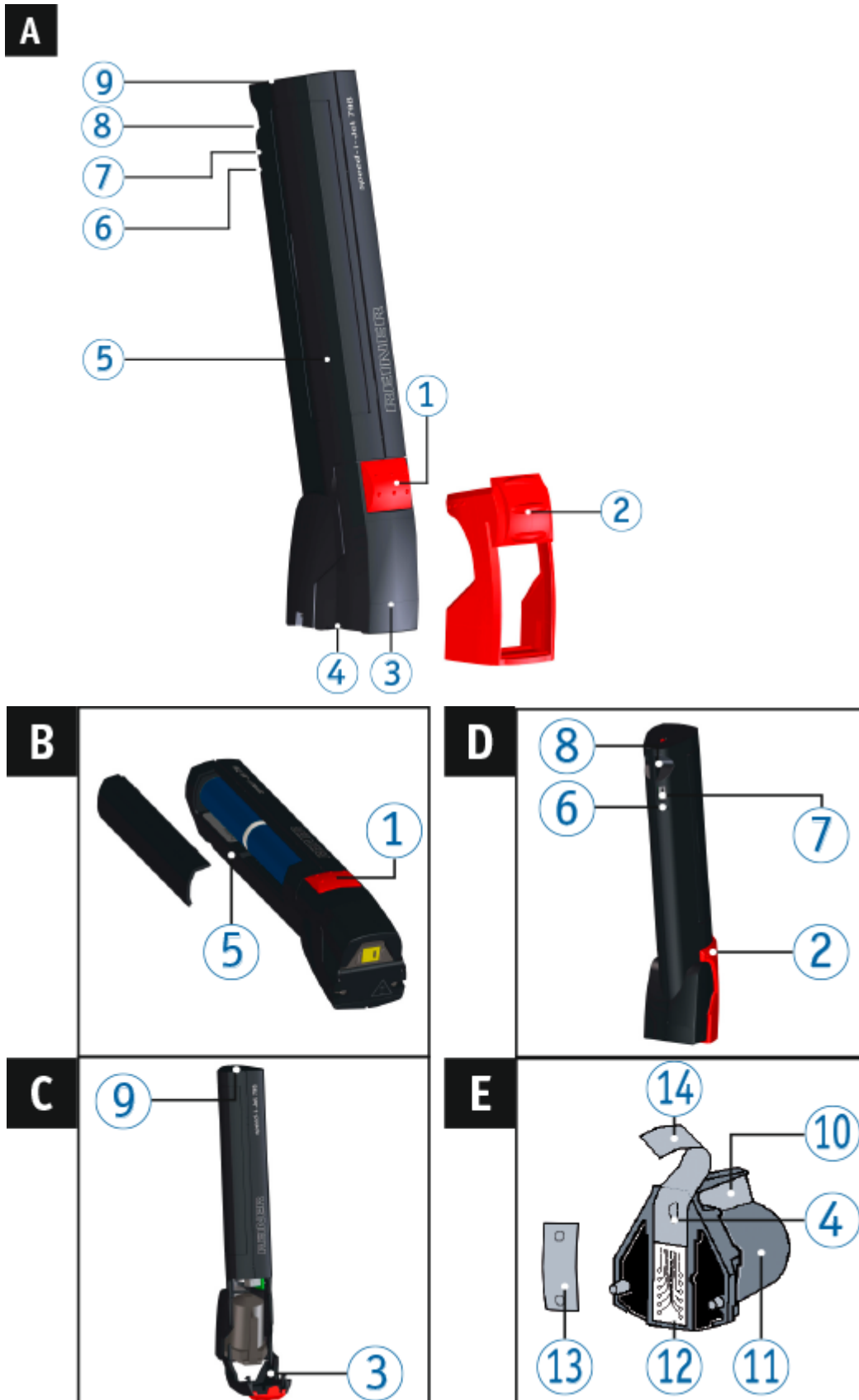

- 1 Spouštěcí tlačítko
- 2 Ochranná krytka
- 3 Krytka tiskové hlavice
- 4 Tryska tiskové hlavice
- 5 Prostor pro akumulátor
- 6 Zelený ukazatel nabíjení
- 7 Zdířka USB mini
- 8 Upevňovací osy
- 9 Červená LED
- 10 Lišta s držákem
- 11 Tisková patrona
- 12 Kontaktní tisková patrona
- 13 Plstěné destičky
- 14 Ochranná fólie

## 2 Důležitá upozornění

Před uvedením do provozu přístroje *speed-i-Jet 798* je nezbytně vyžadováno si pečlivě přečíst návod na provoz a zvláště bezpečnostní upozornění. Tím zabráníte, aby došlo k ohrožení vaší vlastní bezpečnosti a škodám na přístroji, nejistotám při zacházení s elektrickým razítkem a tím spojeným bezpečnostním rizikem.

## 3 Pro vaši bezpečnost

[Popis symbolu](#)

[Bezpečnostní upozornění pro akumulátory](#)

[Bezpečnostní upozornění](#)

[Bezpečné zacházení s tiskovými hlavicemi](#)

### 3.1 Popis symbolu



Varování před nebezpečími, které při nedodržování opatření vedou bezprostředně k **usmrcení nebo k těžkým zranením**.



Varování před nebezpečími, které při nedodržování opatření **mohou vést k usmrcení nebo k těžkým zranením**.



Varování před nebezpečími, které při nedodržování opatření **mohou vést ke zranením**.



Varování před nebezpečími, které při nedodržování opatření mohou vést k **poškození věcí**.

► Zde budete vyzváni k akci.



Upozornění a tipy pro snadnější zacházení s vaším zařízením *speed-i-Jet 798*.



## 3.2 Bezpečnostní upozornění pro akumulátory

Akumulátory podléhají opotřebování. Z tohoto důvodu nelze zabezpečit delší životnost než šest měsíců.

### **VAROVÁNÍ**

Nebezpečí výbuchu při kontaktu s ohněm.

- ▶ Akumulátory nikdy nevhazujte do ohně.

### **UPOZORNĚNÍ**

Nebezpečí zranění zničením obalu akumulátoru při používání chybných akumulátorů nebo baterií, které nelze opakovaně nabíjet.

- ▶ Používejte výhradně baterie, které jsou určeny pro tento přístroj!

### **Využití typu**

Pro nabíjení baterií používejte výhradně připojení PC-USB.

Používejte pouze dobíjecí baterie (dva kusy) typu niki-metal hydrid (REINER číslo zboží: 946 192 - 000) provedení AA.

Vybité baterie vyměňte vždy současně.

Neschválené baterie mohou způsobit poškození nebo funkční poruchy.

- ▶ Používejte jen predepsané baterie.

### **Vkládání**

Při vkládání dodržujte pólování baterií, viz symboly!

### **Likvidace**



#### **Vadné nebo vybité baterie**

Vybité baterie nebo akumulátory se nesmí likvidovat společně s komunálním odpadem.

### 3.3 Bezpečnostní upozornění

#### **VAROVÁNÍ**

Nebezpečí oslepnutí při kontaktu inkoustu s očima.

- ▶ *speed-i-Jet 798* nedržet tryskou tiskové hlavičky proti svému nebo obličeji dalších osob!

#### **UPOZORNĚNÍ**

Nebezpečí zakopnutí a poškození přístroje o volně položené vedení přístroje v místnosti.

- ▶ Vedení přístroje pokládejte tak, aby nepředstavovalo jakýkoliv zdroj nebezpečí!

#### **OZNÁMENÍ**

Poškození přístroje při neodborné přepravě.

- ▶ Používejte výhradně balení, které přístroji nabídne ochranu proti nárazům a úderům!

#### **OZNÁMENÍ**

Poškození přístroje orosením.

- ▶ Před uvedením do provozu počkejte, dokud přístroj nedosáhne teploty v místnosti a zcela newschne!

### 3.4 Bezpečné zacházení s tiskovými hlavicemi

#### **VAROVÁNÍ**

Nebezpečí oslepnutí při kontaktu inkoustu s očima.

- ▶ *speed-i-Jet 798* nedržet tryskou tiskové hlavičky proti svému nebo obličeji dalších osob!

#### **UPOZORNĚNÍ**

Nebezpečí poškození zdraví polknutím inkoustu.

- ▶ Nepolykat!
- ▶ Tiskovou hlavičku uchovávat mimo dosah dětí!

## 4 Příprava

[Vložení akumulátoru](#)

[Nabíjení akumulátoru](#)

[Vložení tiskové hlavice](#)

[Instalujte software PCset](#)

### 4.1 Vložení akumulátoru

Vložení akumulátoru ⇨ Fig. **B**

**i** Baterie musí být před prvním použitím kompletně nabitý. Doba nabíjení trvá cca 3 hodiny. Akumulátory jsou nabitě, jakmile zhasne zelený ukazatel nabíjení **6**.

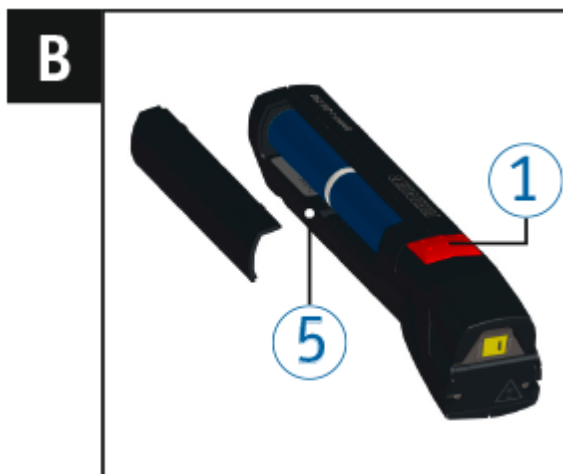

- ▶ Otevřít prostor pro akumulátory **5**.
- ▶ Dát pozor na správné otočení kontaktu a akumulátor vložit.
- ▶ Zavřít prostor pro akumulátory **5**.

## 4.2 Nabíjení akumulátoru

Nabíjení akumulátoru ⇨ Fig. **D**

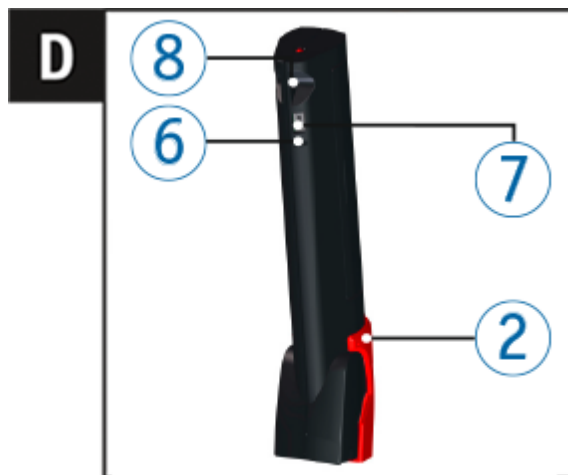

**i** Nabíjení přes USB Hub bez vlastního napájení el. energií není možné.

- ▶ Připojit zdírku USB mini **7** s počítačem pomocí kabelu USB.  
Zelená indikace nabíjení **6** svítí.

## 4.3 Vložení tiskové hlavice

**i** Jakmile je otisk slabý nebo neúplný, je nutné tiskovou hlavici vymenit.

### **⚠ UPOZORNĚNÍ**

Nebezpečí poškození zdraví polknutím inkoustu.

- ▶ Nepolykat!
- ▶ Tiskovou hlavici uchovávat mimo dosah dětí!

Vložení tiskové hlavice ⇒ Fig. **A** + **C** + **E**

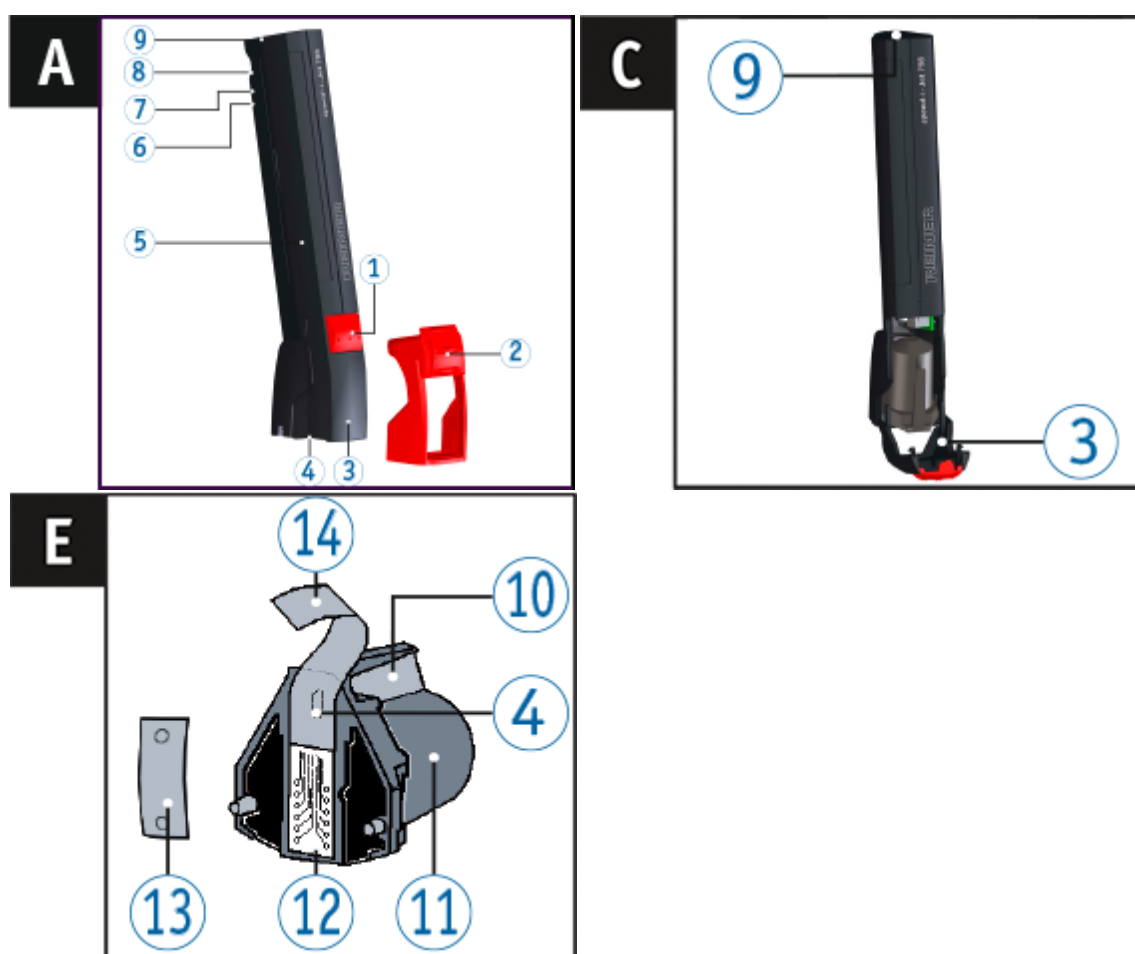

- ▶ Sejmout ochrannou krytku ②.
- ▶ Otevřít krytku tiskové hlavice ③.
- ▶ Novou tiskovou patronu ⑪ vyjmete z obalu a odstraníte ochrannou fólii ⑭ na tryskách ④ nebo klip.
- ▶ Při používání standardního inkoustu přidržujte plstěné destičky ⑬ (rovněž součást balení) u tiskové ④ trysky patrony ⑪, dokud inkoust nesytece.
- ▶ Nasadte tiskovou patronu ⑪.
- ▶ Zavřít krytku tiskové hlavice ③.

## 4.4 Instalujte software PCset

[Požadavky systému](#)

[Instalace softwaru](#)

### 4.4.1 Požadavky systému

#### Podporovaná zařízení REINER

- *speed-i-Jet 798*

#### Hardware

- Pevný disk s nejméně 3MB volné paměti
- 1 CD-ROM mechaniku
- 1 volný konektor USB

#### Podporované provozní systémy

- Windows 7, Windows 7 64 Bit, Windows 8, Windows 8 64 Bit

### 4.4.2 Instalace softwaru

Pro instalaci jsou nutná administrátorská oprávnění na PC.

- ▶ Vložit programové CD do CD, resp. DVD mechaniky.
- ▶ Pokud se instalační program nespustí automaticky, spusťte soubor "**setup.exe**".
- ▶ Postupujte podle pokynů instalačního programu.

## 5 Pocítacová sada softwarových aplikací

[Spuštění softwaru](#)

[Uživatelské rozhraní](#)

[Příklad: Vytvorit vzhled razítka](#)

[Nastavení objekty](#)

### 5.1 Spuštění softwaru

- ▶ Poklepejte na symbol počítačové sady **speed-i-Jet 798** . Software PCset se spustí.

### 5.2 Uživatelské rozhraní

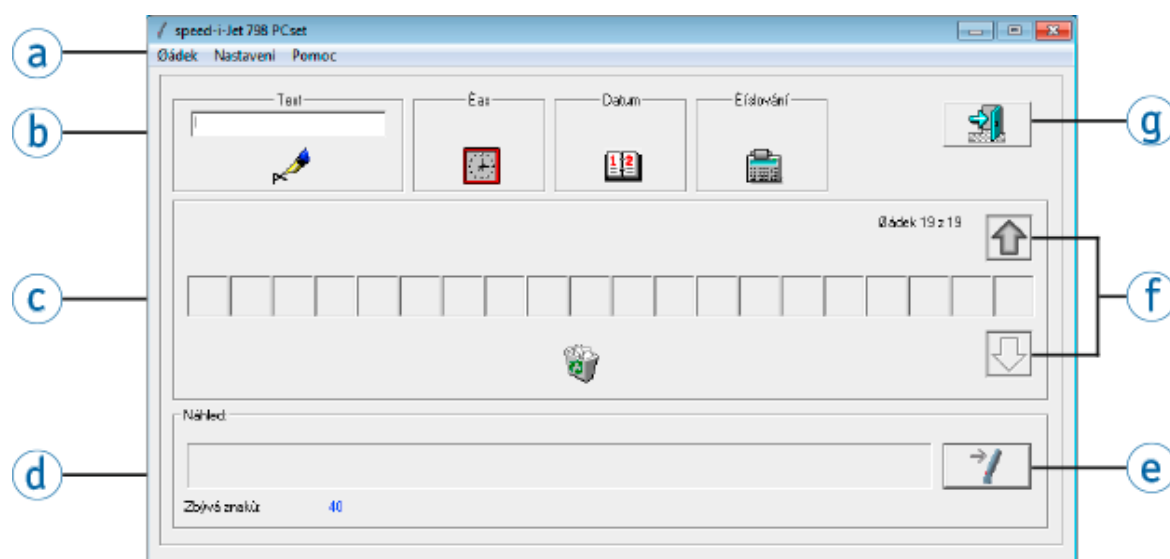

- a** Nabídková lišta
- b** Nástroje
- c** Otisk razítka
- d** Náhled

- e** Pøenos
- f** Tlacítka se šipkami
- g** Konec

## 5.2.1 Nabídková lišta

Na lište nabídky  se nacházejí povely specifické pro PCset.

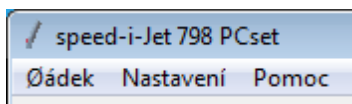

[Řádek](#)

[Nastavení](#)

[Pomoc](#)

### 5.2.1.1 Řádek

Funkce	Popis
Vložit	Je pripojen nový rádek. Nový řádek bude vložen za aktuální řádek a bude mít odpovídající číslo.
Smazat	Smazán bude aktuální řádek a zobrazí se řádek s následujícím číslem. Váš <i>speed-i-Jet 798 PCset</i> přečísluje zbývající řádky automaticky
Tisk	Aktuální řádka se vytiskne ve standardní tiskárně. Tato řádka nesmí být prázdná.
Přenos	Pro načtení řádku do <i>speed-i-Jet 798</i> .
Exportovat	Zobrazené rozvržení tisku uložit jako soubor DAT.
Importovat	Rozvržení tisku uložené v zařízení zavést k editaci.
Konec	Uloží všechny změny a ukončí program.

### 5.2.1.2 Nastavení





Funkce	Popis
<i>speed-i-Jet 798</i> Nastavení	Konfigurovat nastavení pro <i>speed-i-Jet 798</i> .
Změnit jazyk	Nastavit jazyk pro uživatelské rozhraní. Označený jazyk je aktivní.

### 5.2.1.3 Pomoc

Funkce	Popis
Pomoc	Lze ji vyvolat také stiskem tlačítka F1 vašeho PC.
Info	Poskytuje informace o <i>speed-i-Jet 798 PCset</i> a <i>speed-i-Jet 798</i> .

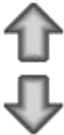





## 5.2.2 Povelý nabídky

Nástroje 	Príkaz	Popis
	Vybrat rádek	Pomocí tlačítek se šipkami vyberte řádky určené k editaci a přenosu.
	Odpadkového koše	Pro vymazání ikony lze ikonu pomocí funkce Drag & Drop přesunout do koše.
	Přenos	Na speed-i-Jet 798 se přenáší čas, datum, nastavení a otisk razítka. Je možné si vybrat, co se má na zařízení přenést.
	Konec	Ukončí PCset.

## 5.2.3 Objekty

Otisk razítka je sestaven z objektu čtyř následně popsanych skupin objektu. Objekty lze umístit pomocí funkce Drag & Drop.

 Vlastnosti každé skupiny objektu lze konfigurovat. Nabídky pro nastavení formátu se vyvolají kliknutím pravým tlačítkem myši na příslušný objekt.

Nástroje 	Príkaz	Popis
	Text	Text v textovém vstupním poli se pomocí funkce Drag & Drop v objektu textu připojí do rádek otisku razítka.
	Cas	Cas v textovém vstupním poli se pomocí funkce Drag & Drop v objektu času připojí do rádek otisku razítka.
	Datum	Datum v textovém vstupním poli se pomocí funkce Drag & Drop v objektu data připojí do rádek otisku razítka.
	Císlování	Císlovací razítka se pomocí funkce Drag & Drop v objektu číslovacího razítka připojí do rádek otisku razítka. Císlovac k postupnému číslování.

## 5.2.4 Nastavení

 Nastavení lze provádět v liště nabídky  pod registrační kartou "Nastavení".

[speed-i-Jet 798 Nastavení](#)

[Zmenit jazyk](#)

### 5.2.4.1 speed-i-Jet 798 Nastavení

 Prosím nezapomeňte modifikované nastavení poslat do zařízení *speed-i-Jet 798*.

 Tato nastavení neovlivní chod programu *speed-i-Jet 798 PCset*.  
Projeví se po přenosu do zařízení *speed-i-Jet 798*.

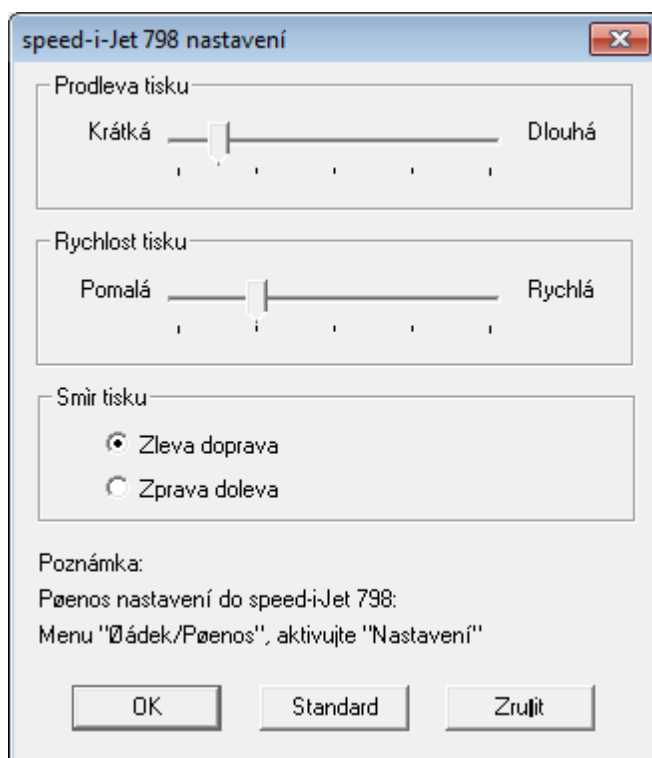

Funkce	Popis
Prodleva tisku	Prodleva mezi stiskem tlačítka pro tisk a započetím tisku. Lze ji nastavit na maximálně 2,5 vteřiny.
Rychlost tisku	Možnost nastavení pěti stupňů od rychle až po pomalu.
Směr tisku	Zleva doprava nebo zprava doleva. Standardně je nastaveno zleva doprava.
Standard	Pomocí tlačítka "Standard" se veškerá nastavení vrátí opět na "Default" (původní nastavení).

#### 5.2.4.2 Zmenit jazyk

Aktuálne nastavený jazyk je označen odškrtnútkou. Pro zmenu nastavení kliknete na požadovaný jazyk.

Je možné nastavit následující jazyky:

Anglicky  
Nimecky  
Francouzsky

Španilsky  
Italsky  
Polsky

Portugalsky  
Maïarsky  
Ěesky

#### 5.2.5 Práce s řádky

**i** Počet řádků, které mohou být spravovány *speed-i-Jet 798 PCset* není shora nijak omezen. Noví přidávané nebo upravované řádky budou automaticky oěíslovány a uloženy, když vyberete jinou řádku nebo ukoněíte *speed-i-Jet 798 PCset*.

[Vložit rádek](#)

[Smazat rádek](#)

[Tisknout rádek](#)

[Pøenést rádek](#)

[Exportovat rádek](#)

[Importovat rádek](#)

##### 5.2.5.1 Vložit rádek

- ▶ Pro **vložit** řádku zvolte na lište nabídky **a** registrační kartu "Rádek" a kliknete na "Vložit". - NEBO -
- ▶ Pravým tlačítkem myši kliknete do otisku razítka **c** a kliknete na "Vložit rádek".



**i** Změny aktuálního řádku budou uloženy než se začne provádět pokyn "Vložit řádek". Nový řádek bude vložen za aktuální řádek a bude mít odpovídající číselo. Číslování řádků provede *speed-i-Jet 798 PCset*: Uživatel nemá na čísla řádků vliv.

**i** Počet řádků, které mohou být spravovány *speed-i-Jet 798 PCset* není omezen.

##### 5.2.5.2 Smazat rádek

- ▶ Pro **smazat** řádku zvolte na lište nabídky **a** registrační kartu "Rádek" a kliknete na "Smazat". - NEBO -
- ▶ Pravým tlačítkem myši kliknete do otisku razítka **c** a kliknete na "Smazat rádek". Smazán bude aktuální řádek a zobrazí se řádek s následujícím číselm. Váš *speed-i-Jet 798 PCset* pøeěísluje zbývající řádky automaticky.

### 5.2.5.3 Tisknout rádek

- ▶ Pro **tisknout** rádku zvolte na lište nabídky  registrační kartu "Rádek" a kliknete na "Tisknout".  
- NEBO -
- ▶ Pravým tlačítkem myši kliknete do otisku razítka  a kliknete na "Tisknout rádek".  
Aktuální řádka se vytiskne ve standardní tiskárně.  
Tato řádka nesmí být prázdná.

### 5.2.5.4 Pøenést rádek

- ▶ Pro **pøenést** rádku zvolte na lište nabídky registrační kartu "Rádek" a kliknete na "Pøenést".  
- NEBO -
- ▶ Pravým tlačítkem myši kliknete do otisku razítka a kliknete na "Pøenést rádek".  
Pro naètení rádku do *speed-i-Jet 798*.

### 5.2.5.5 Exportovat rádek

- ▶ Šipkami vyberte rádek, který má být pøenesen.
- ▶ Na lište nabídky  zvolte registrační kartu "Rádek" a kliknete na "Exportovat".
- ▶ Vyberte adresáø a jméno souboru, pod kterým má být rádky uložena.  
Když chcete exportovat více rádkù, opakujte tyto 3 kroky pro každý øádek a použijte vždy stejné jméno a umístíní (které jste vybrali pro první rádek).

### 5.2.5.6 Importovat rádek

 Jen soubory vytvoøené pomocí *speed-i-Jet 798 PCset*, mohou být zpítní importovány.

- ▶ Pro import rádku zvolte na lište nabídky  registrační kartu "Rádek" a kliknete na "Importovat".
- ▶ Vyberte soubor, do kterého jste uložili øádku (øádky), jež chcete importovat a kliknìte na **Otevøít**.  
Importované øádky budou pøidány ke stávajícím øádkám v *speed-i-Jet 798 PCset*.  
Váš *speed-i-Jet 798 PCset* øádky dodateènì pøeèisluje.  
Poslední øádky se ukáže v hlavním dialogovém oknì.

## 5.3 Příklad: Vytvorit vzhled razítka

[Návrh příkladu otisku](#)

[Prenesení otisku do vašeho zařízení speed-i-Jet 798](#)



[Prenést nastavení otisku](#)

[Otisk tisk](#)

### 5.3.1 Návrh příkladu otisku

Vzorový otisk vytvoříte v následujících tvarech.



- ▶ Klepnete do **zadávacího pole**.
- ▶ Zadejte "VSTUP".
- ▶ Kliknete na symbol pro **text**  a podržte tlačítko myši. Pretáhněte myš na první pozici **řádku** a uvolnete tlačítko myši.
- ▶ Symbol pro **číslovac**  pretáhněte do **řádku** stejným způsobem.

 **Číslovac** k postupnému číslování.



- ▶ Se symbolem pro **datum**  a **hodiny**  postupujte stejným způsobem.

Vaše **řádka** by měla vypadat jako na následujícím obrázku:



### 5.3.2 Prenesení otisku do vašeho zařízení speed-i-Jet 798

 Informace k nastavení otisku najdete pod "[Prenést nastavení otisku](#)".

- ▶ Zástrčku USB mini zastrčte do zdírky USB mini  pod prostorem pro akumulátor zařízení *speed-i-Jet 798*.
- ▶ Propojte zástrčku USB s volnou zdírkou USB na počítači.
- ▶ Vpravo vedle náhledu  klepnete na symbol  pro přenesení otisku. Objeví se nabídka pro přenesení.
- ▶ Kliknete na **OK**.  
Otisk se přeneše.

### 5.3.3 Přenést nastavení otisku

Zde si můžete vybrat, co se má přenést na *speed-i-Jet 798*:

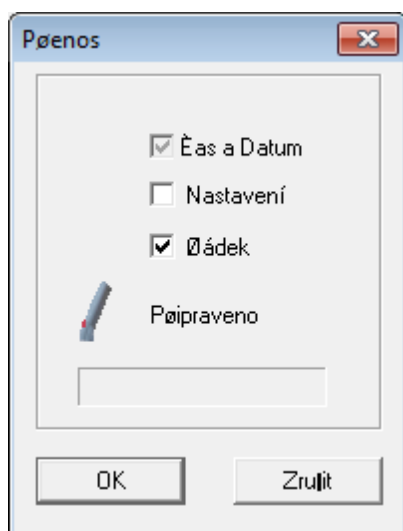

Funkce	Popis
Cas a Datum	Tuto položku není možno deaktivovat, protože Datum a Čas jsou aktualizovány při každém přenosu. Pokud Datum a Cas nebyly před přenosem zmíněny, přenáší se vždy skutečné hodnoty z vašeho PC.
Nastavení	Přenos <i>speed-i-Jet 798</i> nastavení.
Řádek	Přenos aktuální editovaného řádku do <i>speed-i-Jet 798</i> .

### 5.3.4 Otisk tisk

#### VAROVÁNÍ

Nebezpečí oslepnutí při kontaktu inkoustu s očima.

- ▶ *speed-i-Jet 798* nedržet tryskou tiskové hlavičky ④ proti svému nebo obličeji dalších osob!

#### Tisk

 Vytváření písma je závislé na rychlosti, kterou vedete zařízení *speed-i-Jet 798* přes potiskovanou plochu.

- ▶ Kabel USB odpojte od zařízení *speed-i-Jet 798*.
- ▶ Odstráňte ochrannou krytku ②.
- ▶ Zařízení *speed-i-Jet 798* vezmete do ruky jako tužku.
- ▶ Pridržte stisknuté spouštěcí tlačítko ① a vedte přístroj s tryskou tiskové hlavičky ④ přes potiskovanou plochu.

## 5.4 Nastavení objekty

 Symboly pro text , čas , datum  a číslovací  razítko snadno a rychle pretáhnete do řádku pomocí funkce Drag & Drop.

 Dvojklikem nebo kliknutím pravým tlačítkem na symboly na liště  lze vyvolat další nastavení.

[Text](#)

[Cas](#)



[Datum](#)

[Číslování](#)

### 5.4.1 Text



Text v textovém vstupním poli se pomocí funkce Drag & Drop v objektu textu připojí do rádek otisku razítka.

- ▶ Klepnete do **zadávacího pole**.
- ▶ Zadejte text.
- ▶ Kliknete na symbol pro **text**  a přidržíte tlačítko myši. Pretáhnete myš na první pozici **řádku** a uvolnete tlačítko myši.
- ▶ Pro změnu textu pretáhnete **textový symbol**  pomocí funkce Drag & Drop do vstupního pole.

 Dvojklikem nebo kliknutím pravým tlačítkem na textový symbol se zobrazí povolené znaky.



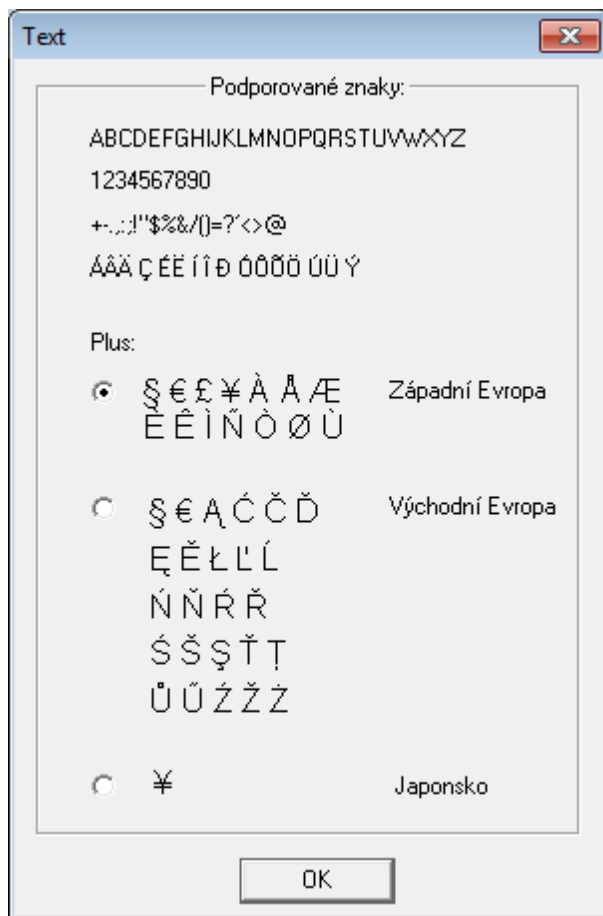



## 5.4.2 Cas



Cas v textovém vstupním poli se pomocí funkce Drag & Drop v objektu casu pripojí do rádek otisku razítka.

Je možné vybírat ze dvou formátu. Dále pak existuje možnost vytvorit formát definovaný uživatelem.

- ▶ Pro otevření dialogu "Nastavení" kliknete pravým tlačítkem myši na symbol casu  a na "Nastavení" a dvojklikem na symbol casu .
- Dialog se otevře jako na následujícím vyobrazení:

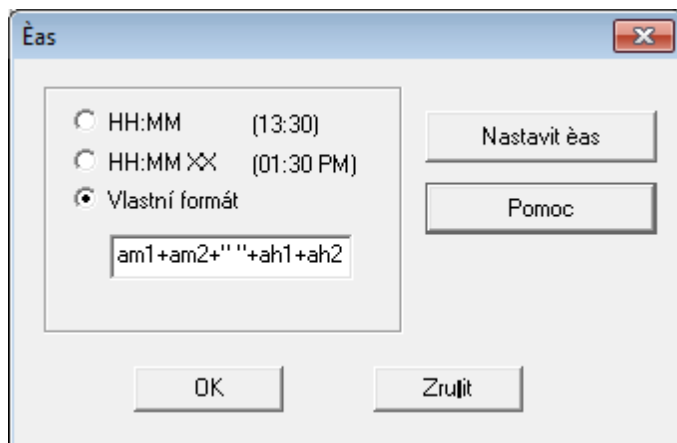

Nyní lze provádět nastavení času.

Funkce	Popis
Vlastní formát	Vyhotovení formátu definovaného uživatelem.
<a href="#">Nastavení času</a>	Zde je možné čas změnit.
<a href="#">Pomoc</a>	Vyvolání online pomoci.
OK	Tento formát pode použít jako zvolený.

[Definovat vlastní formát času](#)

[Nastavení času](#)

#### 5.4.2.1 Definovat vlastní formát času

Je možné vybírat ze dvou formátů. Dále pak existuje možnost vytvořit formát definovaný uživatelem.

**i** Znaky (např: "/") musí být ohraničeny uvozovkami.



**i** Pro použití znaku ' ' napište: " \"".

**i** Pro použití znaku '&' napište: "&&".

**i** Textové bloky (jako: h1) a znaky (jako: "/") musí být spojeny '+'. (Příklad: h1+h2+"/").

## Formátové zkratky

Funkce	Popis
h1	Hodina se dvěma číslicemi (00 až 23)
h2	Jednotky hodin ve formátu 24 hod
ah1	Hodina se dvěma číslicemi (00 až 12)
ah2	Jednotky hodin ve formátu 12 hod
m1	Minuta se dvěma číslicemi (00 až 59)
m2	Jednotky minut
am1	Znacka pro dvanáctihodinový formát s písmeny A nebo P
am2	Znacka pro dvanáctihodinový formát s písmenem M

- ▶ Pro otevření dialogu "Nastavení" kliknete pravým tlačítkem myši na symbol času  a na "Nastavení" a dvojklikem na symbol času . Dialog se otevře jako na následujícím vyobrazení:

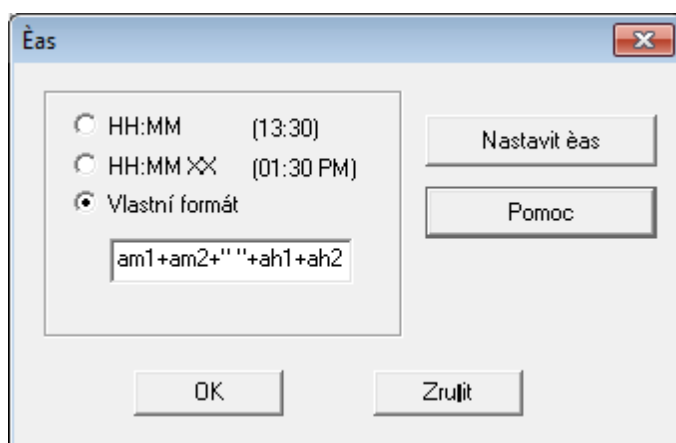

- ▶ Kliknete na "Vlastní formát".
- ▶ Zadejte požadovaný formát do vstupního pole.
- ▶ Potvrďte hlášení pomocí **OK**.
- ▶ Symbol času pretáhnete pomocí funkce Drag & Drop do požadované pozice.

### 5.4.2.2 Nastavení času

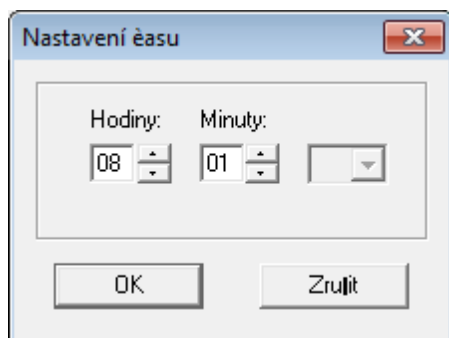

- ▶ Změna hodin, minut a AM/PM, pokud použito.
- ▶ Klikněte na **OK**.  
Tato akce změní nastavení zařízení *speed-i-Jet 798* na editovaný čas během příštího přenosu dat.

### 5.4.3 Datum



Datum v textovém vstupním poli se pomocí funkce Drag & Drop v objektu data připojí do rádek otisku razítka.

Je možné vybírat z osmi formátů. Dále pak existuje možnost vytvořit formát definovaný uživatelem.

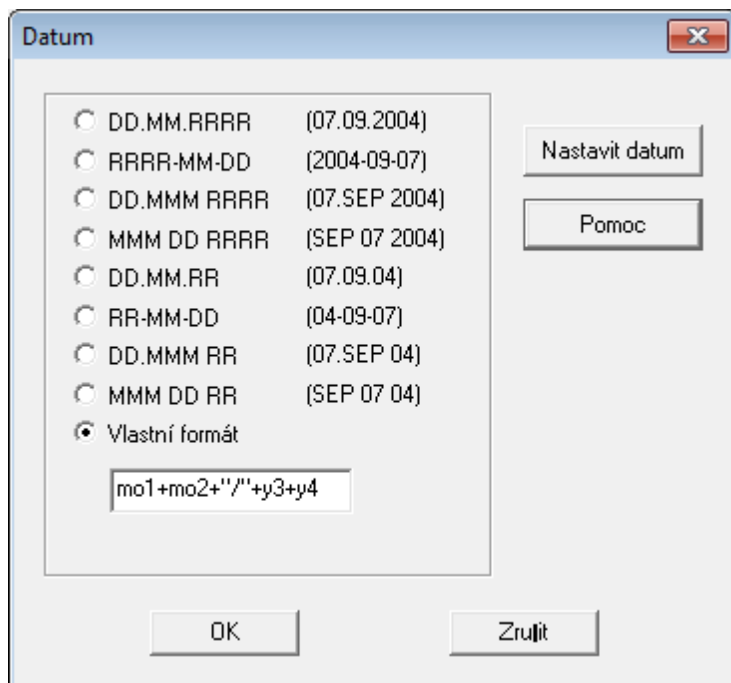

Nyní lze provádět nastavení datum.

Funkce	Popis
Vlastní formát	Vyhotovení formátu definovaného uživatelem.
<a href="#">Nastavení data</a>	Zde je možné datum změnit.
<a href="#">Pomoc</a>	Vyvolání online pomoci.
OK	Tento formát pode použít jako zvolený.

[Definovat vlastní formát času](#)

[Nastavení data](#)

#### 5.4.3.1 Definovat vlastní formát datum

Je možné vybírat z osmi formátů. Dále pak existuje možnost vytvořit formát definovaný uživatelem.

 Znaky (např: "/") musí být ohraničeny uvozovkami.



 Pro použití znaku ' ' napište: " \"".

 Pro použití znaku '&' napište: "&&".

 Textové bloky (jako: d1) a znaky (jako: "/") musí být spojeny '+'. (Příklad: d1+d2+"/").

### Formátové zkratky

Funkce	Popis
d1	Mesíc dvěma číslicemi (01-31)
d2	Jednotky dnů
mo1	Mesíc v roce se dvěma číslicemi (01-12)
mo2	Jednotky dnů
ao1-ao4	Zkratka za měsíc (až 4 znaky)
y1	Tisíce roků
y2	Stovky roků
y3	Desítky roků
y4	Plný rok (0000-9999)

- ▶ Pro otevření dialogu "Nastavení" kliknete pravým tlačítkem myši na symbol data  a na "Nastavení" a dvojklikem na symbol data .
- Dialog se otevře jako na následujícím vyobrazení:

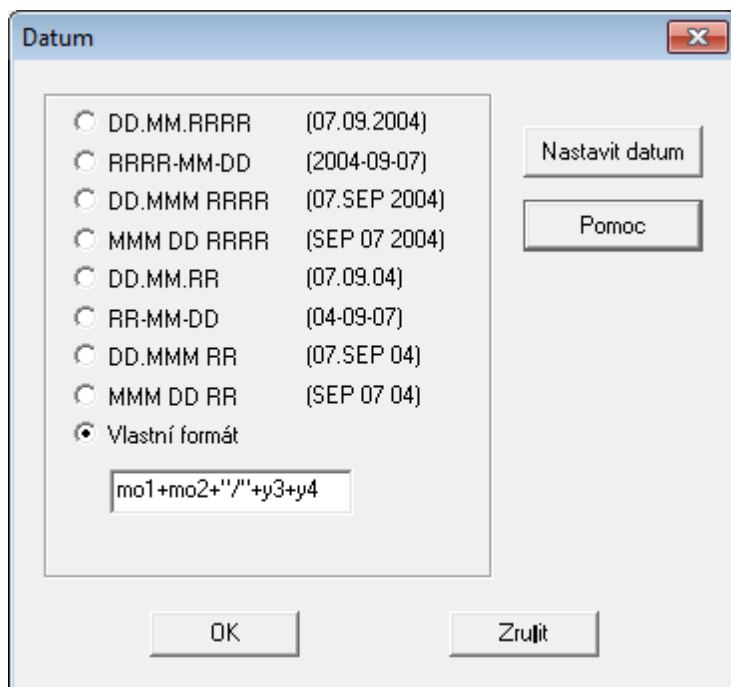

- ▶ Kliknete na "Vlastní formát".
- ▶ Zadejte požadovaný formát do vstupního pole.
- ▶ Potvrďte hlášení pomocí **OK**.
- ▶ Symbol datum pretáhnete pomocí funkce Drag & Drop do požadované pozice.

#### 5.4.3.2 Nastavení data

 Můžete jej zminít.

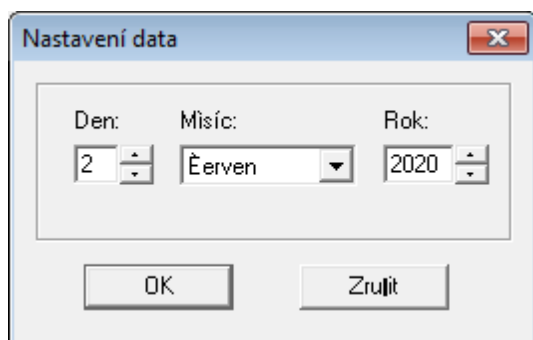

- ▶ Editace dne, měsíce a roku.
  - ▶ Klikněte na **OK**.
- Tato akce nastaví váš speed-i-Jet 798 na editované datum při následujícím přenosu dat.

## 5.4.4 Číslování



Číslovací razítko se pomocí funkce Drag & Drop v objektu číslovacího razítka připojí do rádek otisku razítka. Číslovac k postupnému číslování.





Nyní lze provádět nastavení číslovacího (viz "[Nastavení číslovacího razítka](#)").

Funkce	Popis
Vlastní formát	Vyhotovení formátu definovaného uživatelem.
Standard	Pomocí tlačítka "Standard" se veškerá nastavení vrátí opět na "Default" (původní nastavení).
<a href="#">Pomoc</a>	Vyvolání online pomoci.
OK	Tento formát pode použit jako zvolený.

[Definovat vlastní formát číslovacího](#)



[Nastavení číslovacího razítka](#)

#### 5.4.4.1 Definovat vlastní formát času

-  Znaky (např: "/") musí být ohraničeny uvozovkami.
-  Pro použití znaku ' ' napište: " \"".
-  Pro použití znaku '&' napište: "&&".
-  Textové bloky (jako: n1) a znaky (jako: "/") musí být spojeny '+'. (Příklad: n1+n2+"/").

### Formátové zkratky

Funkce	Popis
n1	Ěíslice pro stovky tisíc
n2	Ěíslice pro desítky tisíc
n3	Ěíslice pro tisíce
n4	Ěíslice pro stovky
n5	Ěíslice pro desítky
n6	Ěíslice pro jednotky

- ▶ Pro otevření dialogu "Nastavení" kliknete pravým tlačítkem myši na symbol číslovacího  razítka a na "Nastavení" a dvojklikem na symbol číslovacího  razítka. Dialog se otevře jako na následujícím vyobrazení:

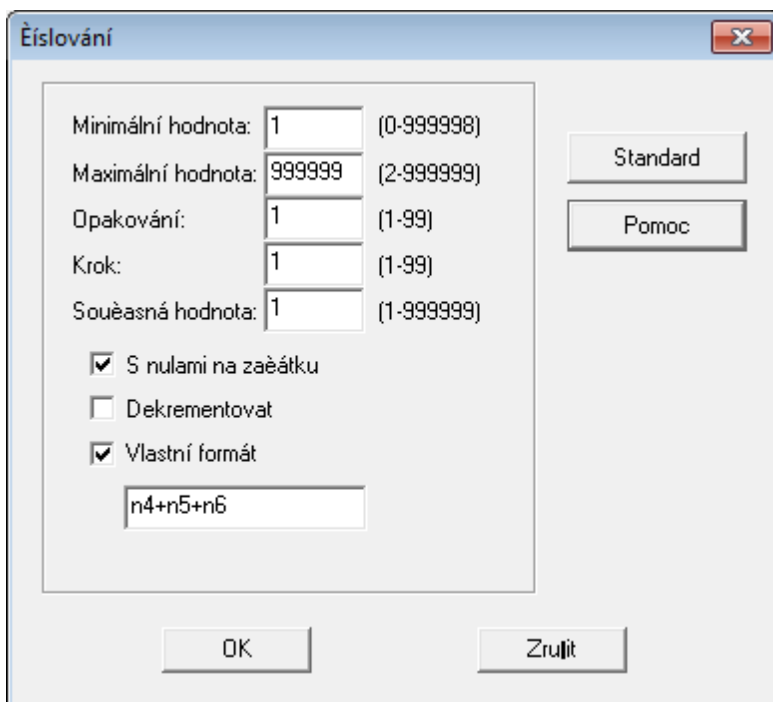



- ▶ Kliknete na "Vlastní formát".
- ▶ Zadejte požadovaný formát do vstupního pole.
- ▶ Potvrďte hlášení pomocí **OK**.
- ▶ Symbol číslovacího pretáhnete pomocí funkce Drag & Drop do požadované pozice.

#### 5.4.4.2 Nastavení číslovacího razítka

Funkce	Popis
Minimální hodnota	Tato hodnota označuje nejnižší hranici číslovacího razítka.
Maximální hodnota	Tato hodnota označuje nejvyšší hranici číslovacího razítka.
Opakování	Uvádí počet opakování otisku razítka, napr. pokud je nastavena hodnota "03", zůstává číslovací razítko trikrát na stejném čísle, než počítá dál.
Krok	Po jednotlivých krocích uvádí, v jakém intervalu bude číslovací razítko počítat dál, napr. v krocích po 3.
Současná hodnota	Zde je možné nastavit aktuální stav počítadla v rámci definovaného rozsahu hodnot.
S nulami na začátku	Počáteční nuly je možné potlácit nebo zobrazit, napr. 5 nebo 0000005. Počet míst lze zadat pod "Definice vlastního formátu". Jinak se počet míst vypočítá automaticky podle nejvyšší hodnoty.
Dekrementovat	Číslovací razítko dokáže počítat i sestupně, napr. 3, 2, 1.
Vlastní formát	Vyhotovení formátu definovaného uživatelem.

## 6 Ošetrování a údržba

[Výměna tiskové patrony](#)

[Vycištění kontaktu tiskové patrony](#)

[Čištění trysek](#)

[Ěištění](#)

## 6.1 Výmena tiskové patrony

**i** Jakmile je otisk slabý nebo neúplný, je nutné tiskovou hlavici vymenit.

### **⚠ UPOZORNĚNÍ**

Nebezpečí poškození zdraví polknutím inkoustu.

- ▶ Nepolykat!
- ▶ Tiskovou hlavici uchovávat mimo dosah dětí!

Výmena tiskové patrony ⇒ Fig. **A** + **C** + **E**

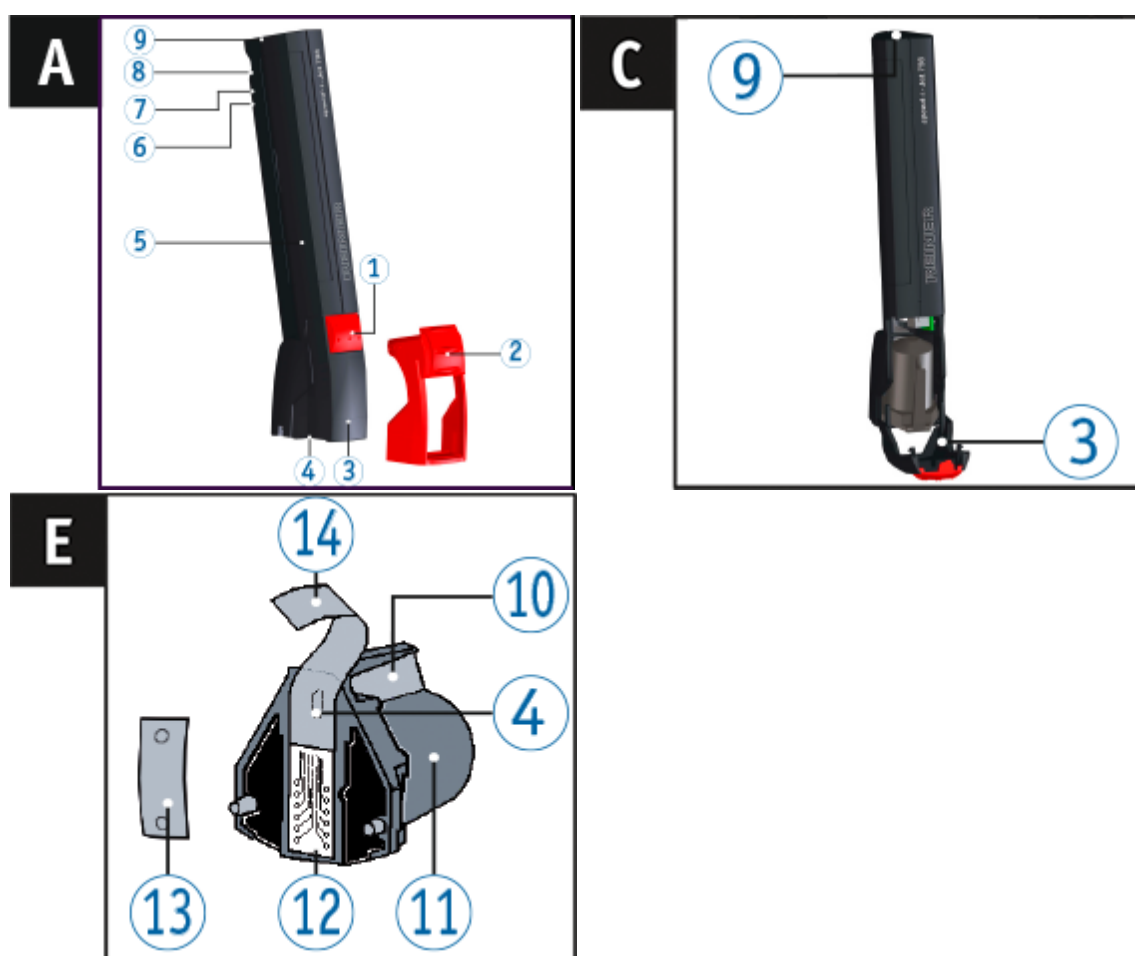

- ▶ Sejmout ochrannou krytku ②.
- ▶ Otevřít krytku tiskové hlavice ③.
- ▶ Novou tiskovou patronu ⑪ vyjmete z obalu a odstraníte ochrannou fólii ⑭ na tryskách ④ nebo klip.
- ▶ Při používání standardního inkoustu přidržujte plstěné destičky ⑬ (rovněž součást balení) u trysek tiskové ④ patrony ⑪, dokud inkoust nevyteče.
- ▶ Nasadte tiskovou patronu ⑪.
- ▶ Zavřít krytku tiskové hlavice ③.

## 6.2 Vycištění kontaktu tiskové patrony

Vycištění kontaktu tiskové patrony ⇨ Fig. **C** + **E**

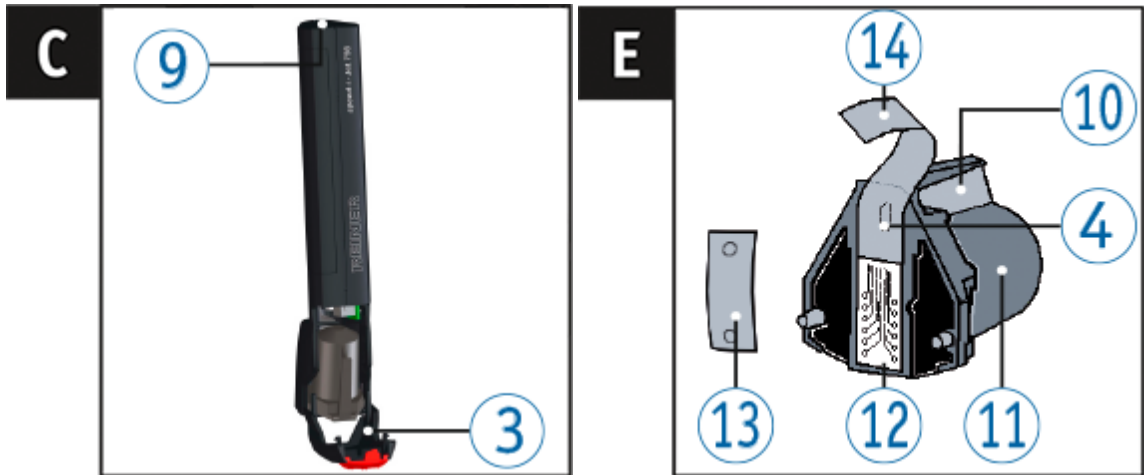

V ojedinělých případech mohou nečistoty na kontaktech tiskové patrony 12 vyvolat chybný otisk.

- ▶ Vyjmete tiskovou patronu 11.
- ▶ Kontakty 12 na tiskové patrone 11 a její klapce 3 vycistete mekkým hadříkem, příp. jej můžete lehce namocit do etanolu (lihu).

## 6.3 Čištění trysek

Pokud se tvoří proužky nebo se vyskytují problémy s tiskem, může se jednat o zaschlý inkoust na trykách 4.

Aby byla zajištěna vysoká kvalita tisku, je třeba trysky 4 pravidelne čistit.

**i** Pokyny pro teplotu a vlhkost viz "[Technická data](#)" a doprovodné podklady k tiskovým patronám.

### Otisk bez proužku

02.07.2020

### Otisk s proužky

02 07 2020

[Rucní čištění trysek](#)

### 6.3.1 Rucní čištění trysek

Rucní čištění trysek ⇨ Fig. **E**

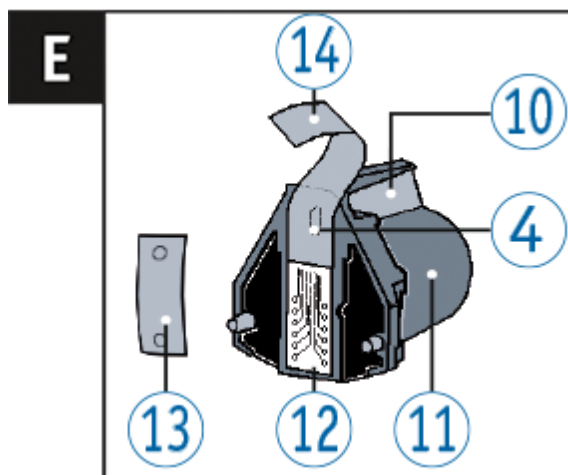

- ▶ Pro uvolnění zaschlého inkoustu přitisknete mekký hadřík, případně lehce navlhčený v etanolu (lihu) po dobu tří sekund k tryskám ④.
- ▶ Uvolněný inkoust otřete a trysky ④ utřete dosucha.

## 6.4 ěišťiní

### **⚠ UPOZORNĚNÍ**

Pokud kapalina pronikne dovnitř zařízení, nebezpečí úrazu elektrickým proudem.

- ▶ Napájecí zdroj vytáhněte ze zásuvky.
- ▶ Informujte odborného prodejce nebo servisní oddělení firmy REINER.

### **OZNÁMENÍ**

Příliš agresivní čisticí prostředky mohou poškodit povrch krytu.

- ▶ K čištění nepoužívejte abrazivní prostředky ani čisticí prostředky, které rozpouštějí plasty.
- ▶ Povrch zařízení v případě potřeby otřete mekkým hadříkem.  
V případě silného znečištění hadřík lehce namočte ve vodě s jemným čisticím prostředkem.

## 7 Rešení problému a odstranování závad

[Príciný nenabitých baterií](#)

[Optické \(LED\) signály](#)

### 7.1 Príciný nenabitých baterií

**i** Při nabíjení akumulátorů musí být speed-i-Jet 798 spojen s USB rozhraním vašeho PC. Svítí zelená signalizace **6**.

Výstražné pokyny	Príčina	Odstranení
Pokud nesvítí zelená dioda pro signalizaci nabíjení	<ul style="list-style-type: none"> <li>- USB kabel není řádně připojen</li> <li>- PC není zapnutý</li> <li>- Akumulátory jsou již nabitě a připravené k provozu</li> <li>- Teplota akumulátorů překročila 40°C</li> <li>- Akumulátory nemohou být nabity</li> </ul>	
Pokud zelená dioda bliká (v rytmu 0,5 s)	Akumulátory jsou zřejmě zcela vybité	<ul style="list-style-type: none"> <li>▶ Vymout akumulátory</li> <li>▶ Akumulátory znovu vložit</li> </ul>
Pokud zelená dioda stále ještě bliká, je nutné provést následující	Akumulátory jsou zřejmě zcela vybité	<ul style="list-style-type: none"> <li>▶ Vymout akumulátory</li> <li>▶ USB kabel vytáhnout z konektoru v PC nebo odpojit nabíječku (volitelná výbava) ze zásuvky</li> <li>▶ Znovu vložit akumulátory</li> <li>▶ USB kabel zasunout do konektoru počítače nebo zapojit připojenou nabíječku do sítě</li> </ul>
Pokud zelená dioda stále ještě bliká	Akumulátory jsou zřejmě zcela vybité	<ul style="list-style-type: none"> <li>▶ Pokračujte prosím v nabíjení</li> <li>▶ Po max. 10 minutách by měla zelená dioda začít svítit trvale a ukazovat tak korektní průběh nabíjení</li> <li>▶ Pokud však dioda i po 10 minutách dále bliká, je nutno mít za fakt, že akumulátory jsou defektní. V takovém případě prosím vyměňte oba akumulátory!</li> </ul>

### 7.2 Optické (LED) signály

 Indikaci funkce a chybová hlášení zajišťuje dioda (Cervená LED)  na *speed-i-Jet 798*.

Signalizace LED	Stav	Prčina	Odstranení	Upozornení
Nesvíí		<ul style="list-style-type: none"> <li>- Schránka akumulátoru prázdná</li> <li>- Není USB spojení s PC</li> </ul>		
Zsvíí		<ul style="list-style-type: none"> <li>- Nabité akumulátory vloženy</li> <li>- USB spojení s PC</li> </ul>		Reset trvá cca 4 vteriny
Nesvíí		Nabité akumulátory vloženy		<i>speed-i-Jet 798</i> je pøipraven k tisku
Jedenkrát	Krátké blikání (v tøisekundovém rytmu)	Varování		Akumulátory jsou téměř vybité. Zbývá: pøibližne 3 dny nebo 500 otiskù
Dvakrát	Krátké blikání (v tøisekundovém rytmu)	Akumulátory vybité	▶ Nabijte prosím akumulátory	Tisk je zablokován
Dvakrát Tøikrát Ètyøkrát	Dlouhé blikání, pak 3 vteøiny pauza	Pøenos dat do <i>speed-i-Jet 798</i> se nepodaøil	▶ Vyjmutím a opetovným vložením akumulátoru	Pokud je pri výmene akumulátoru <i>speed-i-Jet 798</i> pripojen USB kabelem k PC, zustane aktuální datum a cas nastaveno. V opacném pøípade je treba datum a cas znovu nastavit. Nastavíte je pomoci <i>speed-i-Jet 798 PCSet</i> .
Petkrát	Dlouhé blikání, pak 3 vteøiny pauza	Ukládání øádku do <i>speed-i-Jet 798</i> se nepodaøilo	▶ Vyjmutím a opetovným vložením akumulátoru	Pokud je pri výmene akumulátoru <i>speed-i-Jet 798</i> pripojen USB kabelem k PC, zustane aktuální datum a cas nastaveno. V opacném pøípade je treba datum a cas znovu nastavit. Nastavíte je pomoci <i>speed-i-Jet 798 PCSet</i> .
Šestkrát	Dlouhé blikání, pak 3 vteøiny pauza	Pøenos Nastavení do <i>speed-i-Jet 798</i> se nepodaøil	▶ Vyjmutím a opetovným vložením akumulátoru	Pokud je pri výmene akumulátoru <i>speed-i-Jet 798</i> pripojen USB kabelem k PC, zustane aktuální datum a cas nastaveno. V opacném pøípade je treba datum a cas znovu nastavit. Nastavíte je pomoci <i>speed-i-Jet 798 PCSet</i> .

## 8 Technické údaje a příslušenství

[Typový štítek](#)

[Technická data](#)

[Preprava a likvidace](#)

[Příslušenství](#)

### 8.1 Typový štítek

 Před připojením přístroje venujte pozornost typovému štítku.

Typový štítek se nachází na vnitřní straně krytky tiskové hlavičky .  
Vysvětlení:

Mod = Model

S/N = Sériové číslo

QC = Datum testování



= *speed-i-Jet 798* má značku CE podle aktuálně platné směrnice o elektrických zařízeních nízkého napětí a směrnice o elektromagnetické kompatibilitě.



#### **Použitá elektrická a elektronická zařízení**

Použitá zařízení se nesmí likvidovat jako běžný komunální odpad, je třeba je odevzdat na stanovených sborných místech pro recyklaci elektrických a elektronických zařízení.





## 8.2 Technická data

Technická data	
Rozměry	173 x 32 x 43 mm (délka x výška x šířka)
Váha	přibližně 125 g
Kapacita při plně nabitých akumulátorech	průměrně až 30 dnů nebo 5.000 tisků
Tisková technika	Inkoustová tiskárna
Okolní teplota pro provoz	+ 10° C ... + 35° C
Teplota pro přepravu a skladování	- 20° C ... + 60° C (až do 48 hodin)
Vzdušná vlhkost pro provoz	30% ... 70% relativní vlhkost
Vzdušná vlhkost pro přepravu a skladování	10% ... 90% relativní vlhkost
Interface	USB
Zdroj energie	Používejte pouze dobíjecí niklometalhydridové akumulátory stejného druhu, jako byly dodány s přístrojem - "Sanyo eneloop" NiMH IEC LR6 (AA, Mignon) (kapacita: >= 1200 mAh)
Kapacita tiskové kazety	přibližně 300.000 znaků

## 8.3 Preprava a likvidace

### Preprava

Obal přístroje *speed-i-Jet 798* si pečlivě uschovejte, slouží k ochraně při prepravě.

### Likvidace



#### Vadné nebo vybité baterie

Vybité baterie nebo akumulátory se nesmí likvidovat společně s komunálním odpadem.



#### Použitá elektrická a elektronická zařízení

Použitá zařízení se nesmí likvidovat jako běžný komunální odpad, je třeba je odevzdat na stanovených sběrných místech pro recyklaci elektrických a elektronických zařízení.



## 8.4 Příslušenství

### Inkoustová tisková patrona

- Obj. c. P1-S-BK: 801 307 - 000
- Obj. c. P1-S-RD: 801 307 - 050

### Fonte de alimentação externa para carregamento

Verze Euro	Obj. c.: 798 091-000
Verze UK	Obj. c.: 798 091-100
Verze USA	Obj. c.: 798 091-200
Verze Austrálie	Obj. c.: 798 091-300

## 9 Kontakt

### **Ernst Reiner GmbH & Co. KG**

Baumannstr. 16

78120 Furtwangen/Germany

Phone: +49 7723 657-0

Fax: +49 7723 657-200

Email [reiner@reiner.de](mailto:reiner@reiner.de)

[www.reiner.de](http://www.reiner.de)

© 2015 Ernst Reiner GmbH & Co. KG

Všechna práva zaručena. Preklady, tisk nebo jiná forma reprodukce tohoto manuálu nebo jeho částí bez ohledu na formu reprodukce vyžadují předchozí písemný souhlas. Tento návod k použití může být změněn bez předchozího upozornění.

## 10 Návod k obsluze

# REINER

speed-i-Jet 798



Kurzanleitung	DE
Short instruction	GB
Instrucciones de empleo breves	ES
Mode d'emploi succinct	FR
Breves instruções	PT
Istruzioni brevi	IT
Krótką instrukcja	PL
Stručný návod	CZ
Rövid használati utasítás	HU

[Návod k obsluze CZ](#)

# Index

## - C -

Cas 25  
Číslování 31

## - D -

Datum 28

## - I -

Instalace softwaru 14

## - K -

Kontakt 43

## - L -

Likvidace 42

## - N -

Nabíjení akumulátoru 12  
Nastavení objekty 24, 25  
    Cas 25  
    Číslování 31  
    Datum 28  
    Numeroteur 31  
    Text 24  
    Uhrzeit 25

## - O -

Objekty 17  
Ošetrování a údržba 34  
    Čištění trysek 36  
    Ěišťiní 37  
    Vycištění kontaktu tiskové patrony 36  
    Výměna tiskové patrony 35  
Ovládací prvky 5

## - P -

Popis symbolu 8

    Příklad: Vytvorit vzhled razítka 21  
    Návrh příkladu otisku 21  
    Otisk tisk 23  
    Prenesení otisku 22  
Príslušenství 42

## - R -

Rešení problému 38

## - T -

Technická data 41  
Text 24

## - U -

Uživatelské rozhraní 15  
    Nabídková lišta 16  
    Objekty 17  
    Povely nabídky 17

## - V -

Vložení akumulátoru 11  
Vložení tiskové hlavice 13



**REINER**

[www.reiner.de](http://www.reiner.de)

